

## ESQUINERO 90°

Especificaciones técnicas (cotas)

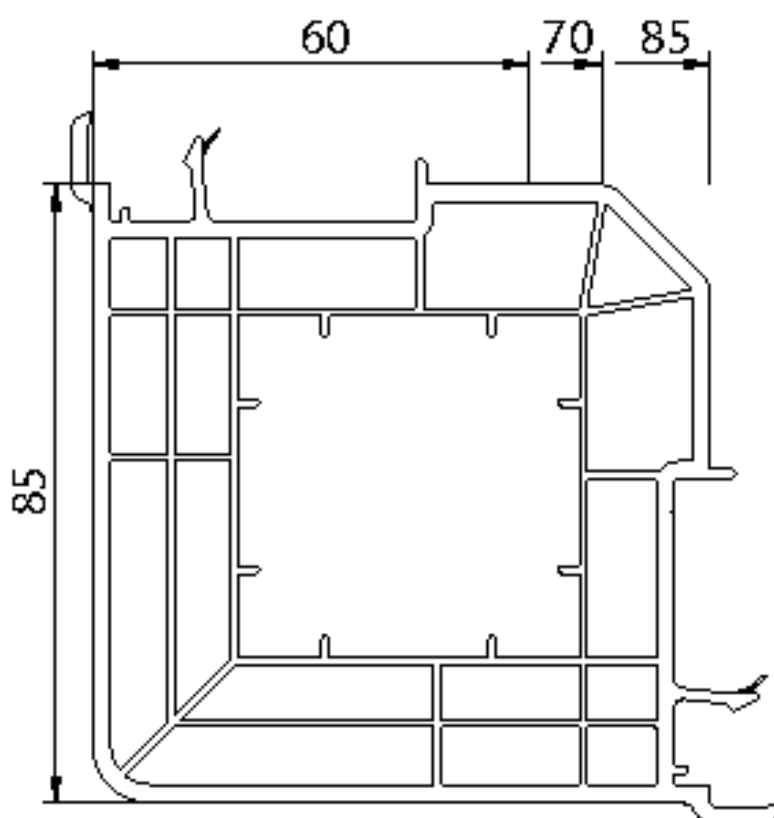

**140248**